

ASUS[®]

**VX279-Serie
LCD-Monitor**

Bedienungsanleitung

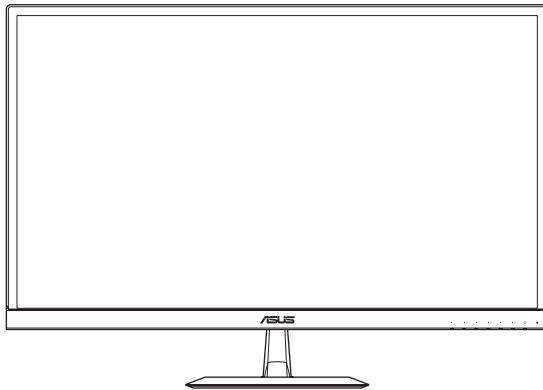

HDMI[™]
HIGH-DEFINITION MULTIMEDIA INTERFACE

Copyright © 2018 ASUSTeK COMPUTER INC. Alle Rechte vorbehalten.

Kein Teil dieses Handbuchs sowie keine hierin beschriebenen Produkte und Programme dürfen ohne ausdrückliche schriftliche Genehmigung von ASUSTeK COMPUTER INC. („ASUS“) vervielfältigt, übertragen, abgeschrieben, in einem Archivsystem abgelegt, in irgendeiner Form oder mit irgendeinem Werkzeug übersetzt werden; ausgenommen hiervon sind Kopien des Käufers für Sicherungszwecke.

Die Garantie oder der Service wird unter folgenden Bedingungen nicht verlängert: (1) Das Produkt wird ohne schriftliche Genehmigung von ASUS repariert, modifiziert oder verändert, (2) die Seriennummer des Produkts fehlt oder ist unleserlich.

ASUS stellt dieser Anleitung ohne Mängelgewähr und ohne jegliche Garantien und Gewährleistungen gleich welcher Art, ob ausdrücklich oder implizit, einschließlich implizierter Gewährleistungen von Markttauglichkeit und Eignung für einen bestimmten Zweck zur Verfügung. In keinem Fall haften ASUS, ihre Direktoren, leitenden Angestellten, Mitarbeiter oder Agenten für jegliche indirekten, speziellen, beiläufigen oder Folgeschäden (einschließlich Schäden durch entgangenen Gewinn, Geschäftsverlust, Geschäftsunterbrechung und dergleichen), auch wenn ASUS auf die Möglichkeit des Eintretens solcher Schäden durch Unzulänglichkeiten oder Fehler dieser Anleitung oder des Produktes hingewiesen wurde.

In dieser Anleitung enthaltene Spezifikationen und weitere Informationen werden lediglich zu Informationszwecken zur Verfügung gestellt, können sich jederzeit ohne Vorankündigung ändern und dürfen nicht als Verpflichtung seitens ASUS ausgelegt werden. ASUS übernimmt keinerlei Haftung für jegliche Fehler oder Ungenauigkeiten dieser Anleitung einschließlich sämtlicher Angaben zu darin erwähnten Produkten und Softwareprodukten.

In dieser Anleitung erwähnte Produkte oder Firmennamen können eingetragene, urheberrechtlich geschützte Marken ihrer jeweiligen Inhaber sein und werden ohne jegliche Beabsichtigung der Verletzung von Rechten Dritter allein zur Identifizierung oder Erläuterung zum Vorteil des Anwenders verwendet.

Inhalt

Hinweise	iv
Sicherheitshinweise	v
Pflege und Reinigung	vii
Rücknahmedienste	viii
1.1 Herzlich willkommen!	1-1
1.2 Auspacken	1-1
1.3 Lieferumfang	1-2
1.4 Monitorbasis montieren	1-3
1.5 Kabel anschließen	1-4
1.5.1 Rückseite des LCD-Monitors	1-4
1.6 Übersicht über den Monitor	1-5
1.6.1 Bedientasten verwenden	1-5
1.6.2 QuickFit-Funktion	1-7
2.1 Monitor anpassen	2-1
3.1 Bildschirmmenü (OSD)	3-1
3.1.1 Neu konfigurieren	3-1
3.1.2 Die OSD-Funktionen	3-2
3.2 Technische Daten	3-16
3.3 Problembeseitigung (FAQ)	3-17
3.4 Unterstützte Timings	3-18
3.5 Produktabmessungen	3-19

Hinweise

FCC-Hinweis

Dieses Gerät erfüllt Teil 15 der FCC-Regularien. Der Betrieb unterliegt den folgenden beiden Voraussetzungen:

- Dieses Gerät darf keine Funkstörungen verursachen.
- Dieses Gerät muss jegliche empfangenen Funkstörungen hinnehmen, einschließlich Störungen, die zu unbeabsichtigtem Betrieb führen können.

Dieses Gerät wurde getestet und als mit den Grenzwerten für Digitalgeräte der Klasse B gemäß Teil 15 der FCC-Regularien übereinstimmend befunden. Diese Grenzwerte wurden geschaffen, um angemessenen Schutz gegen Störungen beim Betrieb in Wohngebieten zu gewährleisten. Dieses Gerät erzeugt, verwendet und strahlt Hochfrequenzenergie ab und kann – falls nicht in Übereinstimmung mit den Anweisungen des Herstellers installiert und verwendet – Störungen der Funkkommunikation verursachen. Allerdings ist nicht gewährleistet, dass es in bestimmten Installationen nicht zu Störungen kommt. Falls dieses Gerät Störungen des Radio- oder Fernsehempfangs verursachen sollte, was leicht durch Aus- und Einschalten des Gerätes herausgefunden werden kann, wird dem Anwender empfohlen, die Störung durch eine oder mehrere der folgenden Maßnahmen zu beseitigen:

- Neuausrichtung oder Neuplatzierung der Empfangsantenne(n).
- Vergrößern des Abstands zwischen Gerät und Empfänger.
- Anschluss des Gerätes an einen vom Stromkreis des Empfängers getrennten Stromkreis.
- Hinzuziehen des Händlers oder eines erfahrenen Radio-/Fernsehtechnikers.

Dieses Produkt implementiert Energieverwaltungsfunktionalität. Falls nach 10 Sekunden kein Signal eingeht, schaltet das Produkt automatisch in den Ruhezustand/Bereitschaftsmodus.



Als Energy Star[®] Partner hat unser Unternehmen festgestellt, dass dieses Produkt die Richtlinien von Energy Star[®] bez. Energieeffizienz einhält.

Canadian Department of Communications – Hinweise

Dieses Digitalgerät hält die Klasse-B-Grenzwerte hinsichtlich Funkmissionen von Digitalgeräten gemäß Radio Interference Regulations des Canadian Department of Communications ein.

Dieses Digitalgerät der Klasse B erfüllt die Vorgaben der kanadischen ICES-003.

AEEE Yönetmeliine Uygundur

Sicherheitshinweise

- Es empfiehlt sich, vor dem Aufstellen des Monitors die mitgelieferte Dokumentation aufmerksam durchzulesen.
- Um Brände oder einen Stromschlag zu verhindern, darf der Monitor nicht Regen oder Feuchtigkeit ausgesetzt werden.
- Versuchen Sie nicht, das Monitorgehäuse zu öffnen. Die gefährliche Hochspannung im Geräteinnern kann zu schweren Verletzungen führen.
- Falls ein Teil der Stromversorgung beschädigt werden sollte, versuchen Sie nicht, die Komponenten selbst zu reparieren. Wenden Sie sich an einen qualifizierten Servicetechniker oder an Ihren Händler.
- Überprüfen Sie vor Nutzung des Geräts, ob alle Kabel ordnungsgemäß eingesteckt und die Stromkabel nicht beschädigt sind. Wenden Sie sich bei derartigen Schäden sofort an den Händler, bei dem Sie das Gerät erworben haben.
- Die Öffnungen und Schlitze oben oder seitlich am Gerätegehäuse dienen der Belüftung. Versperren Sie sie nicht. Stellen Sie das Gerät nie in der Nähe von oder über Heizkörper oder einer anderen Wärmequelle auf, wenn nicht für ausreichende Belüftung gesorgt ist.
- Der Monitor sollte nur von der auf dem Etikett angegebenen Stromquelle versorgt werden. Wenn Sie nicht wissen, welche Stromspannung und -stärke bei Ihnen standardmäßig zu finden ist, wenden Sie sich an den Händler, bei dem Sie das Gerät gekauft haben, oder an den für Sie zuständigen Stromversorger.
- Verwenden Sie den örtlichen Standards entsprechende Stecker.
- Verhindern Sie Überlastungen bei Mehrfachsteckdosen und Verlängerungskabeln; Sie lösen u. U. einen Brand oder einen Stromschlag aus.
- Vermeiden Sie Staub, Feuchtigkeit und extreme Temperaturen. Stellen Sie den Monitor nicht in einer Umgebung auf, in der mit Feuchtigkeit zu rechnen ist. Stellen Sie das Gerät auf eine stabile Fläche.
- Ziehen Sie bei Gewitter oder längerer Betriebspause den Netzstecker heraus. Hierdurch wird das Gerät vor Überspannungen geschützt.
- Stecken Sie keine Gegenstände und schütten Sie keine Flüssigkeit in die Öffnungen des Gehäuses.
- Um zufriedenstellenden Betrieb zu gewährleisten, setzen Sie das Gerät nur zusammen mit PCs mit UL-Listing-Prüfzeichen ein, die über entsprechend konfigurierte Steckdosen für 100-240 V WS verfügen.
- Die Steckdose sollte sich in der Nähe des Gerätes befinden und leicht zugänglich sein.

- Bei technischen Problemen mit dem Monitor wenden Sie sich an einen qualifizierten Servicetechniker bzw. den Händler, bei dem Sie das Gerät erworben haben.
- Dieses Produkt kann Chemikalien enthalten, die im Staat Kalifornien als Ursache für Krebs und Geburtsfehler oder andere Fortpflanzungsschäden bekannt sind. Waschen Sie sich Ihre Hände nach dem Kontakt.
- Dieses Produkt stimmt mit den „India E-Waste (Management) Rules, 2016“ überein und untersagt den Einsatz von Blei, Quecksilber, sechswertigem Chrom, polybromierten Biphenylen (PBB) und polybromierten Diphenylethern (PBDE) in Konzentrationen, die 0,1 % des Gewichts in homogenen Materialien und 0,01 % des Gewichts in homogenen Materialien bei Kadmium überschreiten, ausgeschlossen sind die in Schedule II der Rule aufgelisteten Ausnahmen.

Pflege und Reinigung

- Vor Hochheben oder Versetzen des Monitors sollten sämtliche Kabel herausgezogen werden. Halten Sie sich beim Aufstellen des Monitors an die Hinweise zum Anheben des Geräts. Fassen Sie das Gerät beim Heben oder Tragen an den Kanten. Heben Sie das Display nicht am Ständer oder am Kabel an.
- Reinigung. Schalten Sie den Monitor aus und ziehen Sie das Stromkabel heraus. Reinigen Sie die Oberfläche mit einem fusselfreien, weichen Tuch. Hartnäckige Flecken können mit einem Tuch mit mildem Reinigungsmittel entfernt werden.
- Alkohol- oder azetonhaltige Reiniger dürfen nicht verwendet werden. Verwenden Sie einen speziell für LCDs vorgesehenen Reiniger. Sprühen Sie Reiniger nie direkt auf das Display, denn er könnte in das Geräteinnere gelangen und einen Stromschlag verursachen.

Folgendes stellt keinen Fehler oder Problem dar:

- Bei erstmaligem Gebrauch kann der Bildschirm flackern. Schalten Sie das Gerät am Stromschalter aus und wieder ein, damit das Flackern verschwindet.
- Unter Umständen ist das Display unterschiedlich hell; dies hängt vom eingestellten Desktop-Hintergrund ab.
- Wenn längere Zeit dasselbe Bild auf dem Display steht, hinterlässt es u. U. ein Nachbild. Dieses Bild verschwindet langsam. Sie können dieses Verschwinden durch Ausschalten des Geräts für mehrere Stunden (am Stromschalter) unterstützen.
- Wenn der Bildschirm erlischt, blinkt oder leer bleibt, wenden Sie sich an den Händler, bei dem Sie das Gerät gekauft haben, oder das für Sie zuständige Servicecenter. Versuchen Sie nicht, den Monitor selbst zu reparieren!

In diesem Handbuch verwendete Symbole



WARNUNG: Hinweise zur Vermeidung von Verletzungen.



ACHTUNG: Hinweise zur Vermeidung von Beschädigungen an Komponenten.



WICHTIG: Hinweise, die bei Ausführung eines Vorgangs **UNBEDINGT** zu befolgen sind.



HINWEIS: Tipps und zusätzliche Hinweise zur Ausführung eines Vorgangs.

So finden Sie weitere Informationen

Folgende Informationsquellen liefern weitere Hinweise sowie Updates für Produkte und Software:

1. **ASUS-Internetseiten**

Die ASUS-Internetseiten des Unternehmens für die einzelnen Länder liefern aktualisierte Informationen über Hardware und Software von ASUS. Die allgemeine Web-Site: **<http://www.asus.com>**

2. **Weitere Dokumentation**

Das Gerätepaket enthält u. U. eine vom Händler beigelegte Zusatzdokumentation. Diese ist nicht Teil des Standardpakets.

Rücknahmedienste

ASUS' Recycling- und Rücknahmeprogramme entspringen unserem Streben nach höchsten Standards zum Schutz unserer Umwelt. Wir glauben, dass wir unsere Produkte, Batterien/Akkumulatoren und andere Komponenten sowie Verpackungsmaterialien durch die Bereitstellung von Lösungen für unsere Kunden verantwortungsbewusst recyceln können.

Detaillierte Recyclinginformationen zu unterschiedlichen Regionen finden Sie unter <http://csr.asus.com/english/Takeback.htm>.

1.1 Herzlich willkommen!

Vielen Dank, dass Sie diesen ASUS® LCD-Monitor gekauft haben!

Dieser neueste Widescreen LCD-Monitor von ASUS verfügt über ein schärferes, breiteres und helleres Display als seine Vorgänger plus eine Reihe von Funktionen, die das Arbeiten mit dem Gerät noch angenehmer und die Darstellung noch natürlicher machen.

Diese Funktionen sorgen für optimale, augenfreundliche und brillante Bildwiedergabe am Monitor!

1.2 Auspacken

1. Öffnen Sie die obere Abdeckung der Verpackung.
2. Stellen Sie den Karton vorsichtig auf einen stabilen Untergrund, wobei die Löcher nach oben zeigen.
3. Greifen Sie den EPS-Schaumstoff und ziehen Sie ihn aus dem Karton.

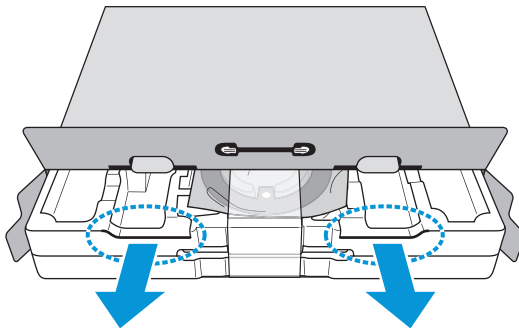

- Falls Sie den EPS-Schaumstoff entfernen, ohne dass die Löcher nach unten zeigen, könnte das mitgelieferte Zubehör herausfallen.

1.3 Lieferumfang

Prüfen Sie den Lieferumfang auf folgende Komponenten:

- ✓ LCD-Monitor
- ✓ Netzteil
- ✓ Netzkabel (optional)
- ✓ Monitorfuß
- ✓ Schnellstartanleitung
- ✓ Garantiekarte
- ✓ VGA-Kabel (optional)
- ✓ USB-Type-C-Kabel (optional)
- ✓ HDMI-Kabel (optional)
- ✓ DP-Kabel (optional)



- Wenn eine der o. a. Komponenten beschädigt ist oder fehlt, wenden Sie sich sofort an den Händler, bei dem Sie das Gerät gekauft haben.



VORSICHT

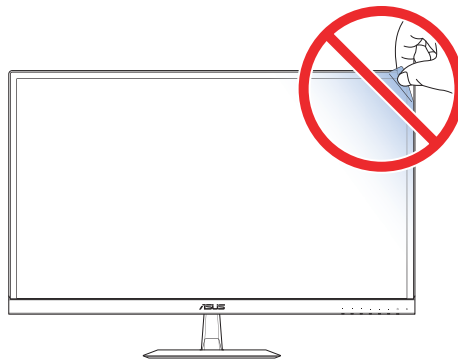

1.4 Monitorbasis montieren

1. Legen Sie den Monitor mit der Vorderseite nach vorne auf einen Tisch.
2. Bringen Sie die Basis am Arm an.
3. Drehen Sie die Schraube zur Befestigung des Fußes im Uhrzeigersinn.



- Um Schäden am Monitor zu verhindern, sollte der Tisch mit einem weichen Tuch bedeckt werden.

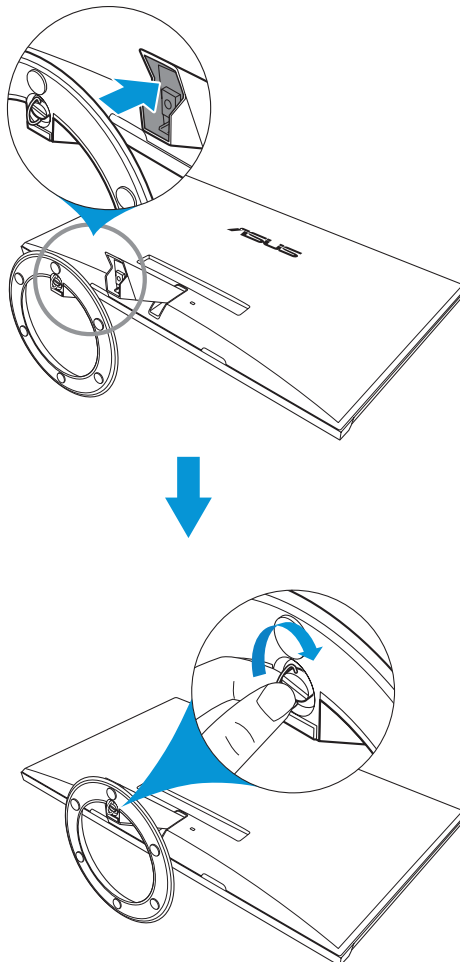

1.5 Kabel anschließen

1.5.1 Rückseite des LCD-Monitors

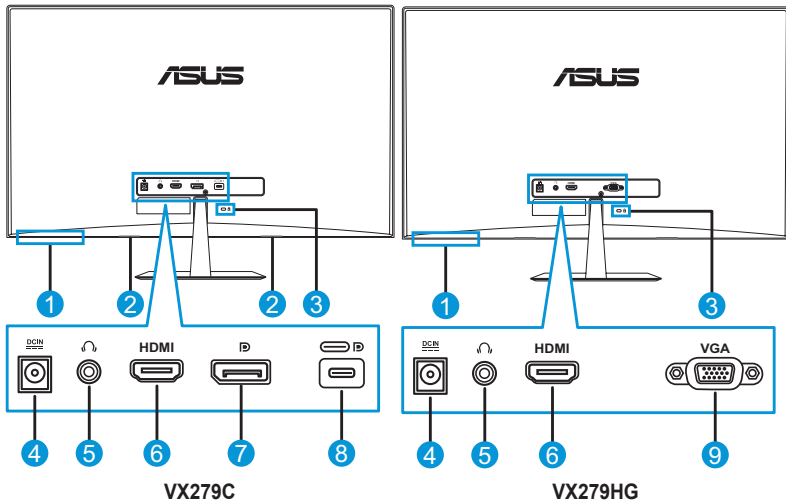

- | | |
|-----------------------|--------------------|
| 1. Steuertasten | 6. HDMI-Port |
| 2. Lautsprecher | 7. DisplayPort |
| 3. Kensington-Schloss | 8. USB-Type-C-Port |
| 4. Gleichstromeingang | 9. VGA-Anschluss |
| 5. Kopfhöreranschluss | |



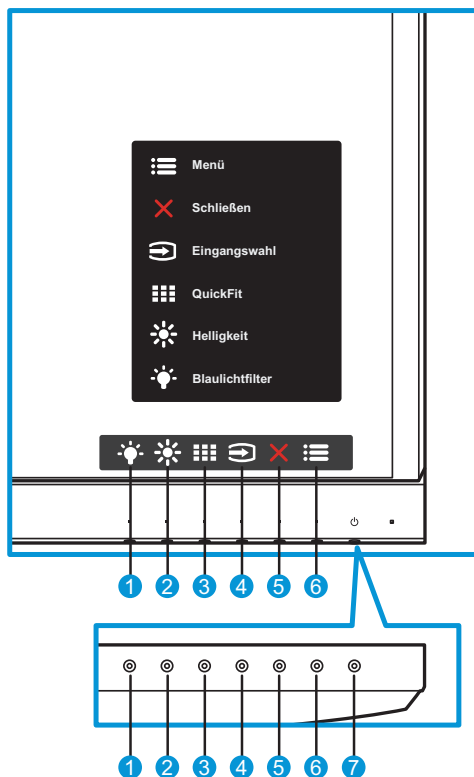

1.6 Übersicht über den Monitor

1.6.1 Bedientasten verwenden

Passen Sie die Bildeinstellungen mit den Bedientasten an der Unterseite des Monitors an. Drücken Sie die Tasten 1 bis 6 zum Einblenden der Tastenlistenseite.



1. Schnelltaste 2:
 - Dies ist eine Verknüpfung-Taste. Die Standardeinstellung ist **Blaulichtfilter** mit Stufe 0.
2. Schnelltaste 1:
 - Dies ist eine Verknüpfung-Taste. Die Standardeinstellung ist **Helligkeit**.
3. QuickFit-Taste:
 - Dies ist eine Schnelltaste zum Aktivieren der **QuickFit**-Funktion zur erleichterten Ausrichtung.

- Die **QuickFit**-Funktion enthält mehrere Optionen zu allgemeinen Gittermustern, Papiergrößen und Fotogrößen. Einzelheiten finden Sie auf der Seite 1-7.
4.  Eingangstaste:
 - Schaltet die Eingangsquelle um.
 5.  Schließen-Taste:
 - Hiermit verlassen Sie das OSD-Menü.
 6.  Menütaste:
 - Ruft das OSD-Menü auf.
 7.  Einschalttaste/Betriebsanzeige:
 - Taste zum Ein- und Ausschalten des Geräts.
 - Die Farbe der LED hat folgende Bedeutung:

Status	Beschreibung
Weiß	EIN
Gelb	Standby-Modus
AUS	AUS

1.6.2 QuickFit-Funktion

Die QuickFit-Funktion enthält drei Muster: (1) Gitter (2) Papiergröße (3) Fotogröße.

1. Gittermuster: Vereinfachen Designern und Benutzer die Anordnung von Inhalten und Layout einer Seite; dadurch erhalten sie ein einheitlicheres Aussehen und einen authentischeren Eindruck.

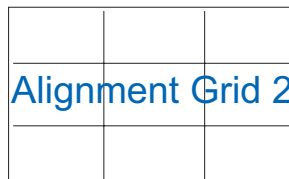

2. Papiergröße: Ermöglicht Benutzern die Ansicht ihrer Dokumente in Originalgröße auf dem Bildschirm.

A4

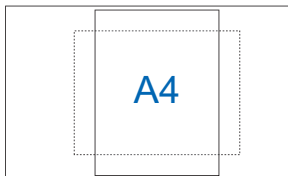

B5

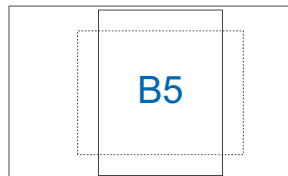

Brief

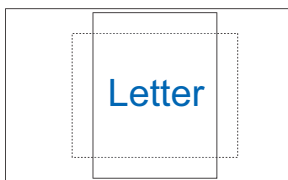

3. Fotogröße: Ermöglicht Fotografen und anderen Benutzern die exakte Ansicht und Bearbeitung ihrer Fotos in Originalgröße auf dem Bildschirm.

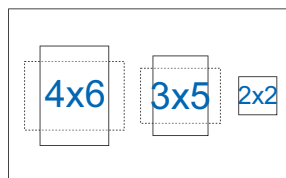
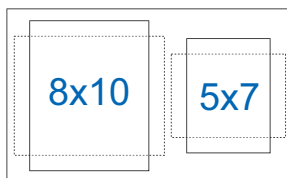

2.1 Monitor anpassen

- Für eine optimale Draufsicht sollten Sie direkt auf das Display schauen und dabei den Neigungswinkel des Monitors so einstellen, dass Sie das Display bequem ansehen können.
- Halten Sie während des Einstellens des Winkels den Monitorfuß fest.
- Möglich sind Neigungswinkel zwischen -5° und 22° .

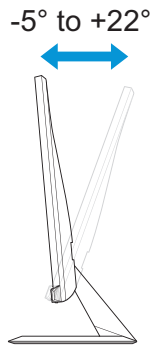

-
- Es ist normal, dass der Monitor während der Anpassung des Betrachtungswinkels leicht wackelt.
-

3.1 Bildschirmmenü (OSD)

3.1.1 Neu konfigurieren

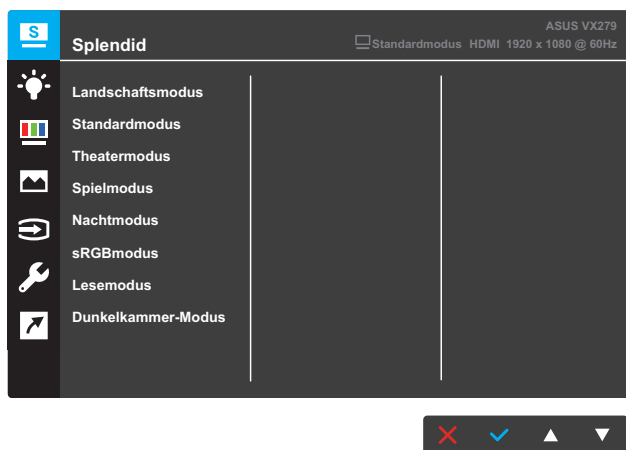

1. Blenden Sie das Bildschirmmenü mit der **Menü**-Taste ein.
2. Drücken Sie zum Umschalten zwischen den Menüoptionen die Tasten **▼** und **▲**. Während Sie sich im Menü bewegen, wird der Name der aktuell ausgewählten Option hervorgehoben.
3. Drücken Sie zur Auswahl des hervorgehobenen Menüelements die Taste **✓**.
4. Drücken Sie zur Auswahl des gewünschten Parameters die Taste **▼** oder **▲**.
5. Drücken Sie zum Aufrufen des Schiebereglers die Taste **✓**, verwenden Sie dann zur Durchführung von Änderungen **▼** und **▲** entsprechend den Anzeigen im Menü.
6. Wählen Sie **↶**, wenn Sie zum vorherigen Menü zurückkehren möchten, bzw. **✓**, wenn Sie akzeptieren und zum vorherigen Menü zurückkehren möchten.

3.1.2 Die OSD-Funktionen

1. Splendid

Diese Funktion enthält 8 Optionen, die Sie nach Bedarf einstellen können. Alle Modi verfügen über eine Funktion zum Zurücksetzen, d. h., Sie können die Einstellung beibehalten oder zum vordefinierten Modus zurückkehren.

VX279C

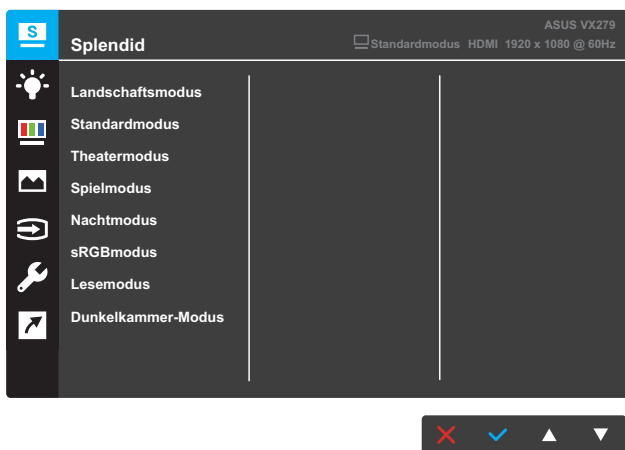

VX279HG

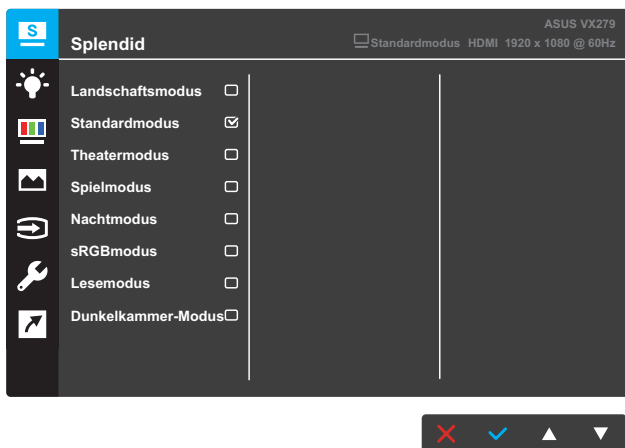

- **Landschaftsmodus:** Die optimale Einstellung für die Anzeige von Landschaftsaufnahmen mit SLENDID™ Video Intelligence Technology.

- **Standardmodus:** Empfiehlt sich für die Dokumentenbearbeitung mit SILENDID™ Video Intelligence Technology.
- **Theatermodus:** Die Einstellung der Wahl für das Betrachten von Filmen mit SILENDID™ Video Intelligence Technology.
- **Spielmodus:** Ideal für Spiele mit SILENDID™ Video Intelligence Technology.
- **Nachtmodus:** Optimal für Spiele mit dunkler Szenerie oder das Betrachten von dunklen Filmszenen mit SILENDID™ Video Intelligence Technology.
- **sRGBmodus:** Diese Option ist ideal für die Anzeige von Fotos und Grafiken auf dem PC.
- **Lesemodus:** Die Einstellung der Wahl zum Lesen von Büchern mit SILENDID™ Video Intelligence Technology.
- **Dunkelkammer-Modus:** Die Einstellung der Wahl bei schlecht ausgeleuchteten Umgebungen mit SILENDID™ Video Intelligence Technology.



-
- Im Standardmodus können die Funktionen Sättigung, Hautton, Schärfe und ASCR nicht vom Nutzer konfiguriert werden.
 - Im sRGBmodus können die Funktionen Sättigung, Farbtemp., Hautton, Schärfe, Helligkeit, Kontrast und ASCR nicht vom Nutzer konfiguriert werden.
 - Im Lesemodus können die Funktionen Sättigung, Hautton, ASCR, Kontrast und Farbtemp. nicht vom Nutzer konfiguriert werden.
-

2. Blaulichtfilter

Verringert die Intensität des von der LED-Hintergrundbeleuchtung abgestrahlten blauen Lichts.

VX279C

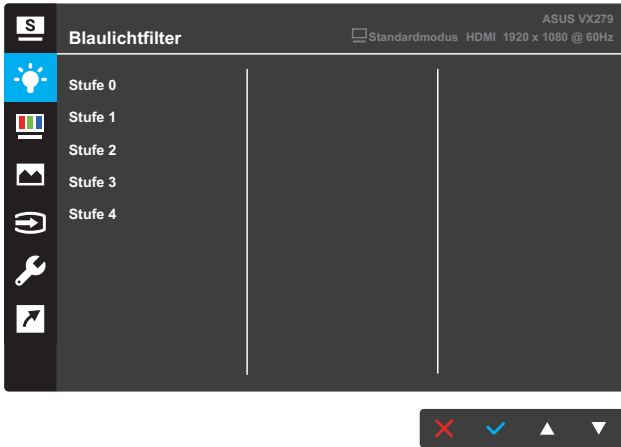

VX279HG

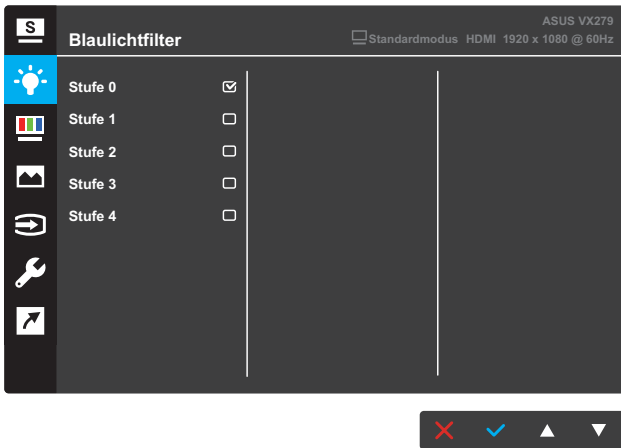

- **Stufe 0:** Keine Änderung.
- **Stufe 1 – 4:** Je höher die Stufe, desto weniger Blaulicht wird gestreut. Wenn Blaulichtfilter aktiviert ist, werden die Standardeinstellungen des Standardmodus automatisch importiert. Zwischen Stufe 1 und Stufe 3 ist die Helligkeitsfunktion vom Nutzer konfigurierbar. Stufe 4 ist die optimierte Einstellung. Entspricht der TÜV Low Blue Light-Zertifizierung. Die Helligkeitsfunktion ist nicht vom Nutzer konfigurierbar.



- Nutzer sollten sich bei langer Monitorarbeit regelmäßig einige Zeit vom Bildschirm abwenden: Sie sollten nach etwa 1 Stunde kontinuierlicher Computerarbeit eine kurze Pause (mindestens 5 Minuten) einlegen. Kurze, regelmäßige Pausen sind effektiver als eine einzelne längere Pause.
- Zur Minimierung von Augenbelastung und Trockenheit sollten Sie Ihre Augen regelmäßig ausruhen, indem Sie weit entfernte Gegenstände fokussieren.
- Augenübungen können dabei helfen, Augenbelastung zu reduzieren. Wiederholen Sie diese Schritte häufig. Falls die Augenbelastung anhält, wenden Sie sich bitte an einen Arzt.
Augenübungen: (1) Wiederholt nach oben und unten schauen (2) Langsam mit den Augen rollen (3) Augen diagonal bewegen.
- Intensives blaues Licht kann zu Augenbelastung und AMD (altersbedingte Makuladegeneration) führen. Reduzieren Sie das schädliche blaue Licht zur Vermeidung von CVS (Computer Vision Syndrome) mit einem Blaulichtfilter um bis zu 70 %.

3. Farbe

Mit dieser Funktion wählen Sie die gewünschte Bildfarbe.

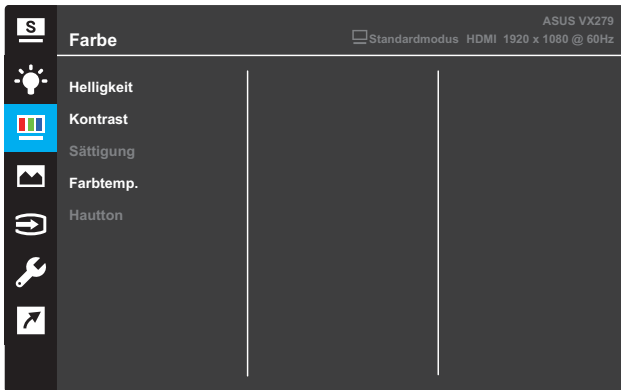

- **Helligkeit:** Zum Anpassen der Helligkeit. Möglich sind Werte zwischen 0 und 100.
- **Kontrast:** Zum Anpassen des Kontrasts. Möglich sind Werte zwischen 0 und 100.
- **Sättigung:** Zum Anpassen der Sättigung. Möglich sind Werte zwischen 0 und 100.
- **Farbtemp.:** Wählen Sie die gewünschte Farbtemperatur. Verfügbare Optionen: **Kühl, Normal, Warm** und **Anwendermodus**.



- Im Anwendermodus sind die Farben Rot (R), Grün (G) und Blau (B) vom Anwender einstellbar; mögliche Werte liegen zwischen 0 und 100.

- **Hautton:** Zur Auswahl des gewünschten Hauttons. Verfügbare Optionen: **Rötlich**, **Natürlich** und **Gelblich**.

4. **Bildeinrichtung**

Über diese Hauptfunktion können Sie Schärfe, Trace Free, Kontrollen, VividPixel, ASCR, Adaptive-Sync/FreeSync, Position, Fokus und Auto-Einstellung anpassen.



- Die Optionen ELMB, Position, Fokus und Auto-Einstellung gelten nur bei Modell VX279HG.

VX279C

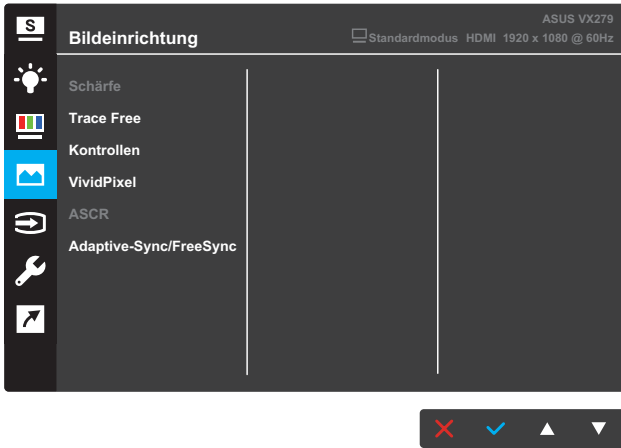

VX279HG

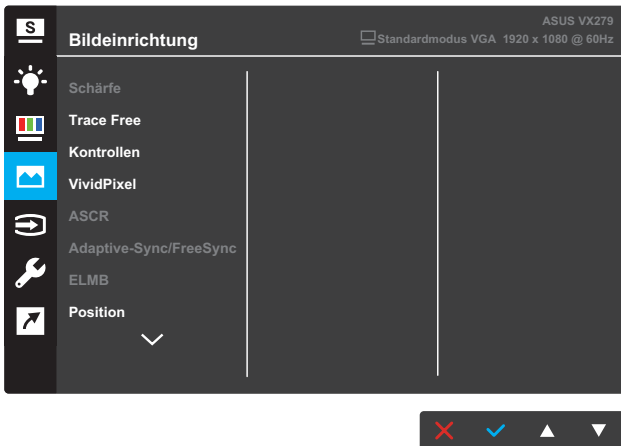

(Seite 1/2)

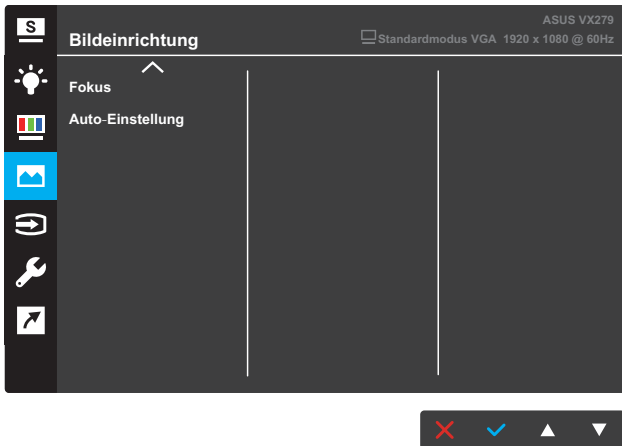

(Seite 2/2)

- **Schärfe:** Einstellen der Bildschärfe. Möglich sind Werte zwischen 0 und 100.
- **Trace Free:** Zur Beschleunigung der Reaktionszeit in der Overdrive-Technologie. Möglich sind Werte zwischen 0 und 100.
- **Kontrollen:** Passt das Seitenverhältnis auf „**Vollbild**“, „**4:3**“ oder „**OverScan**“ an.



- 4:3 ist nur verfügbar, wenn die Eingangsquelle im 4:3-Format ist.
- OverScan ist nur beim HDMI-Eingang verfügbar.

- **VividPixel:** ASUS exklusive Technologie, die realistische Darstellung für kristallklaren und detailorientierten Genuss bietet. Möglich sind Werte zwischen 0 und 100.
- **ASCR:** Wählen Sie **EIN** bzw. **AUS** zum Aktivieren bzw. Deaktivieren des dynamischen Kontrastverhältnisses.
- **Adaptive-Sync/FreeSync:** Ermöglicht einer Adaptive-Sync- oder FreeSync-unterstützten Grafikkarte die dynamische Anpassung der Bildwiederholfrequenz basierend auf der typischen Bildwiederholfrequenz solcher Inhalte für eine energieeffiziente, nahezu unterbrechungsfreie Anzeigeaktualisierung mit geringer Latenz.



- Falls Adaptive-Sync/FreeSync aktiviert ist, wird die ELMB-Funktion ausgegraut.
- VX279C-Modell unterstützt HDMI, Type-C und DisplayPort.
- VX279HG-Modell unterstützt nur HDMI.

- **ELMB** (nur bei Modell VX279HG): Zum Verringern der Bewegungsunschärfe und zum Minimieren von Ghosting, wenn sich Objekte am Bildschirm schnell bewegen. Diese Funktion ist verfügbar, wenn die Aktualisierungsfrequenz 75 Hz beträgt.
-



- Falls Adaptive-Sync/FreeSync aktiviert ist, wird die ELMB-Funktion ausgegraut.
-
- **Position** (nur bei Modell VX279HG): Zum Einstellen der horizontalen (H-Position) und der vertikalen (V-Position) Position des Bilds. Möglich sind Werte zwischen 0 und 100 (nur bei VGA-Eingangssignal verfügbar).
 - **Fokus** (nur bei Modell VX279HG): Funktion zum Verringern des vertikalen und horizontalen Zeilenrauschens; hierbei werden Phase und Takt getrennt eingestellt. Möglich sind Werte zwischen 0 und 100 (nur bei VGA-Eingangssignal verfügbar).
 - **Auto-Einstellung** (nur bei Modell VX279HG): Führt die automatische Anpassung durch (nur bei VGA-Eingang verfügbar).

5. Eingangswahl

Zum Auswählen der Eingangsquelle.

VX279C

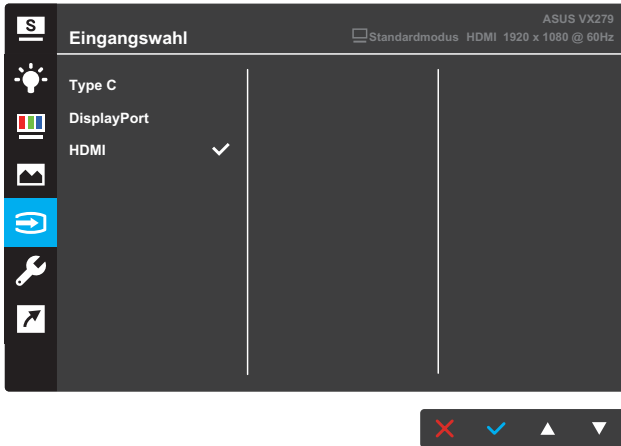

VX279HG

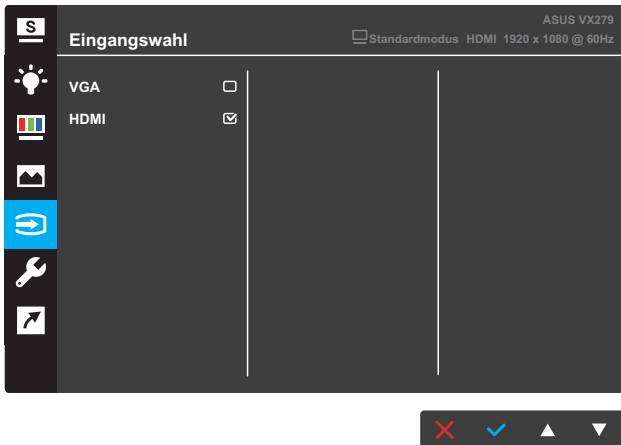

6. System-Einstellungen

Funktion zum Einstellen der Systemkonfiguration.

VX279C

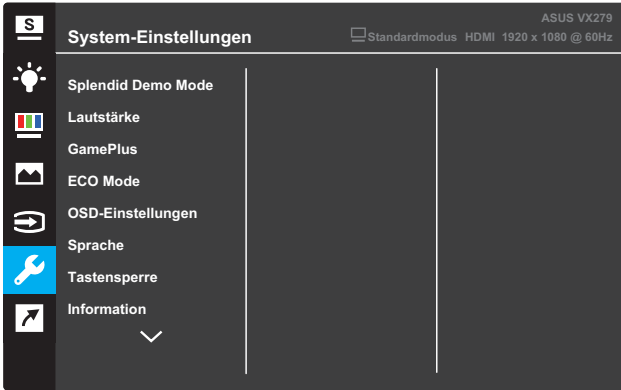

(Seite 1/2)

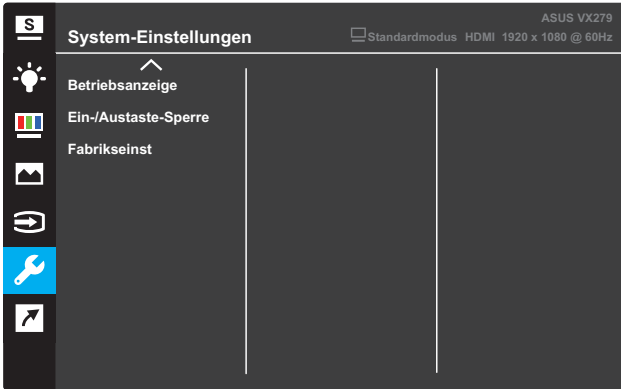

(Seite 2/2)

VX279HG

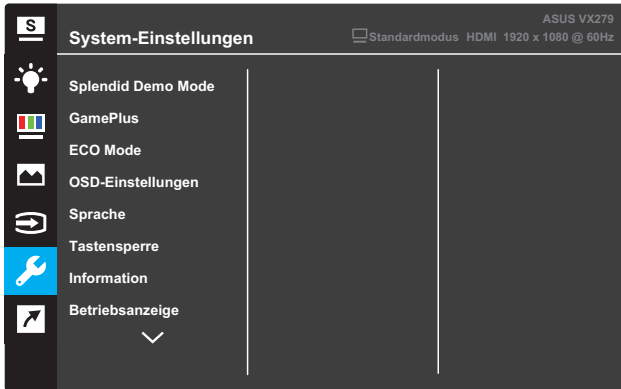

(Seite 1/2)

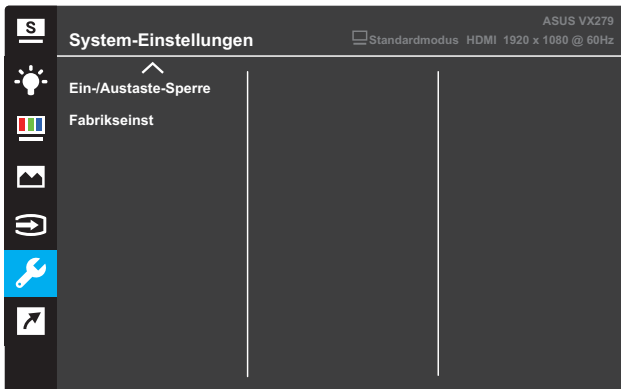

(Seite 2/2)

- **Splendid Demo Mode:** Hiermit wird die Funktion „Splendid“ im Demomodus ausgeführt.
- **Lautstärke** (nur bei Modell VX279C): Zum Anpassen der Lautstärke.
- **GamePlus:** Konfigurieren Sie die GamePlus-Funktion. Einzelheiten finden Sie auf der Seite Seite 3-15.
- **ECO Mode:** Zum Aktivieren des Stromsparmmodus.
- **OSD-Einstellungen:** Passen Sie **OSD-Abschaltzeit**, **DDC/CI** und **Transparenz** der OSD-Anzeige an.

- **Sprache:** Zur Auswahl der Sprache für das Bildschirmmenü.
- **Tastensperre:** Wenn Sie die zweite Taste auf der rechten Seite länger als fünf Sekunden gedrückt halten, aktivieren Sie die Tastensperre.
- **Information:** Zeigt Informationen zum Monitor.
- **Betriebsanzeige:** Ein-/Ausschalten der Betriebs-LED.
- **Ein-/Austaste-Sperre:** Zum Deaktivieren/Aktivieren der Ein-/Austaste.
- **Fabrikseinst:** Mit **JA** werden alle Einstellungen auf die werksseitigen Standardvorgaben zurückgesetzt.

7. Verknüpfung

Weisen Sie den beiden Schnell Tasten spezifische Funktionen zu.

VX279C

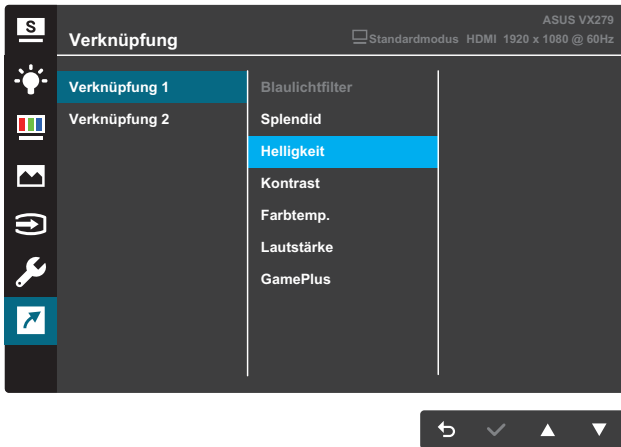

(Verknüpfung 1)



(Verknüpfung 2)

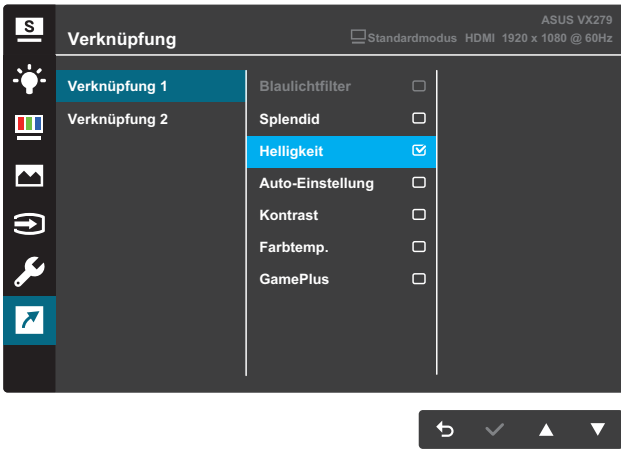

(Verknüpfung 1)

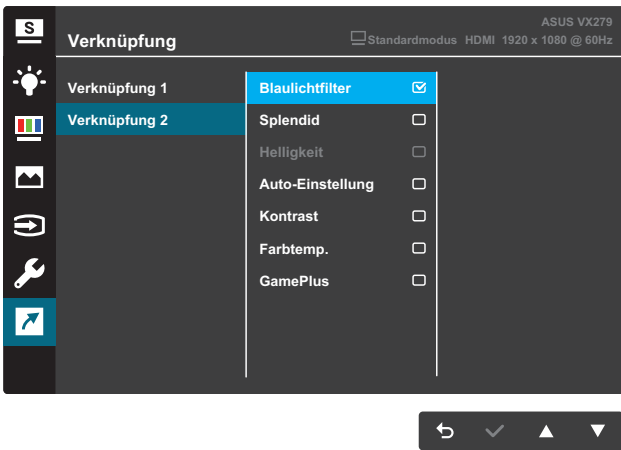

(Verknüpfung 2)

- Verknüpfung 1:** Weisen Sie der Schnellaste 1 eine Funktion zu.
 Verfügbare Optionen: **Blaulichtfilter**, **Splendid**, **Helligkeit**, **Auto-Einstellung** (nur bei Modell VX279HG), **Kontrast**, **Farbtemp.**, **Lautstärke** (nur bei Modell VX279C) und **GamePlus**. Die Standardeinstellung ist **Helligkeit**.
- Verknüpfung 2:** Weisen Sie der Schnellaste 2 eine Funktion zu.
 Verfügbare Optionen: **Blaulichtfilter**, **Splendid**, **Helligkeit**, **Auto-Einstellung** (nur bei Modell VX279HG), **Kontrast**, **Farbtemp.**, **Lautstärke** (nur bei Modell VX279C) und **GamePlus**. Die Standardeinstellung ist **Blaulichtfilter**.

3.1.2.1 GamePlus-Funktion

Die GamePlus-Funktion bietet einen Werkzeugsatz und erzeugt eine bessere Spielumgebung beim Spielen unterschiedlicher Spieltypen. Die Fadenkreuz-Überlagerung mit vier verschiedenen Fadenkreuzoptionen ermöglicht Ihnen die Auswahl der für Ihr Spiel am besten geeigneten Variante. Der Onscreen-Timer kann zur Überwachung der verstrichenen Spielzeit auf die linke Seite der Anzeige gesetzt werden. Durch den Bilder/s-Zähler wissen Sie, wie reibungslos das Spiel läuft.

So aktivieren Sie GamePlus:

1. Blenden Sie das Bildschirmmenü mit der **Menü**-Taste ein.
2. Wählen Sie mit **▼** oder **▲** die Option **Verknüpfung**. Rufen Sie dann mit der **✓**-Taste das **Verknüpfung**-Menü auf.
3. Wählen Sie mit **▼** oder **▲** die Option **Verknüpfung 1** oder **Verknüpfung 2**.
4. Rufen Sie mit **✓** das Untermenü **Verknüpfung 1** oder **Verknüpfung 2** auf.
5. Wählen Sie mit **▼** oder **▲** die Option **GamePlus**. Drücken Sie dann zum Bestätigen des **GamePlus**-Untermenüs die **✓**-Taste.
6. Wählen Sie mit **▼** oder **▲** die Option **Fadenkreuz**, **Timer** oder **FPS-Zähler** oder **Anzeigeausrichtung**. Drücken Sie dann zum Bestätigen der Auswahl die **✓**-Taste.
7. Verlassen Sie das Bildschirmmenü durch wiederholtes Drücken der **↶**-Taste.
8. Drücken Sie zum Aktivieren des GamePlus-Hauptmenüs die zugewiesene **Schnelltaste 1** oder **Schnelltaste 2**.

GamePlus-Hauptmenü

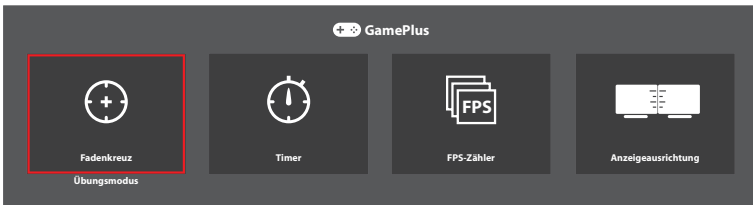

GamePlus - Fadenkreuz

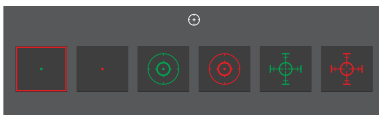

GamePlus-Timer

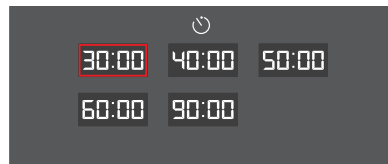

GamePlus - Timer - Position

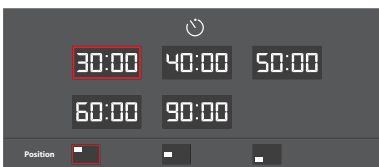

GamePlus - Bilder/s - Position

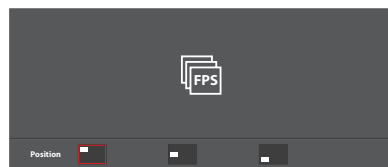

3.2 Technische Daten

Modell		VX279C	VX279HG
Panelgröße		27-Zoll-Diagonale (Aktiver Anzeigebereich: 597,9 (H) x 336,3 (V) mm)	
Maximale Auflösung		1920 x 1080	
Helligkeit (typisch)		250 cd/m ²	
Kontrastverhältnis (typisch)		1000:1	
Betrachtungswinkel (CR ≤ 10)		178 ° (V); 178 ° (H)	
Anzeigefarben		16,7M Farben (6 Bit + FRC-Erweiterung)	
Reaktionszeit		5 ms (GtG)	
Anschlüsse	Eingänge:	HDMI x 1, DP x 1, USB Type C x 1	VGA x 1, HDMI x 1
	Audioausgang:	Kopfhörer	Kopfhörer
	Audiolautsprecher:	Stereo 1,5 W x 2	N/A
Stromverbrauch		28 W (max.) im Testlinienmuster mit Audio 24 W (max.) im Testlinienmuster ohne Audio	28 W (max.) im Testlinienmuster ohne Audio
Stromverbrauch im -Standby-Modus		< 0,5 W bei 110 – 220 V Wechselspannung	
Stromverbrauch im abgeschalteten Zustand		< 0,5 W bei 110 – 220 V Wechselspannung	
Abmessungen Abmessungen (inkl. Basis) (H x B x T)		441,3 x 622,6 x 210,1 mm	
Abmessungen Verpackung (H x B x T)		680 x 550 x 119 ± 5 mm	
Nettogewicht (inkl. Fuß)		4,6 ± 1,0 kg	
Bruttogewicht (ca.)		7,0 ± 1,0 kg	
Nennspannung		40 W; Netzteil: 19 V Gleichspannung, 2,1A; 100 – 240 V~, 50/60 Hz	40 W; Netzteil: 19 V Gleichspannung, 2,1A; 100 – 240 V~, 50/60 Hz 30-W-Netzteil, 19 V Gleichspannung, 1,75 A
Temperatur		Betriebstemperatur: 0 ~ 40°C Lagertemperatur: -30 ~ 65°C	
Zubehör		Netzteil, Netzkabel (optional), Kurzbedienungsanleitung, Garantiekarte, HDMI-Kabel (optional), DP-Kabel (optional), USB-Type-C-Kabel (optional), VGA-Kabel (optional)	
Konformität und Standards		Energy Star®, UL/cUL, CB, CE, ErP, FCC, CCC, CEL, BSMI, CU, RCM, VCCI, KC/KCC, E-Standby, GEMS, VN-MEPS, RoHS, WEEE, Windows 7, 8.1 & 10 WHQL, J-MOSS, UkrSEPRO, PC Recycle, TUV Flicker Free, TUV Low Blue Light	

*Änderungen vorbehalten.

3.3 Problembeseitigung (FAQ)

Problem	Lösungsvorschläge
Betriebsanzeige leuchtet nicht.	<ul style="list-style-type: none">• Prüfen Sie durch Drücken der -Taste, ob der Monitor eingeschaltet ist.• Überprüfen Sie, ob Netzteil und Netzkabel richtig an Monitor und Steckdose angeschlossen sind.• Prüfen Sie die Betriebsanzeige-Funktion im Bildschirmmenü. Wählen Sie zum Einschalten der Betriebsanzeige (LED) „EIN“.
Die Strom-LED leuchtet bernsteinfarben, doch auf dem Display ist nichts zu sehen.	<ul style="list-style-type: none">• Prüfen Sie, ob Monitor und Computer eingeschaltet sind.• Überprüfen Sie, ob das Signalkabel ordnungsgemäß am Monitor und am PC eingesteckt ist.• Sehen Sie nach, ob Pins im Signalkabel verbogen sind.• Schließen Sie den PC an einen anderen Monitor an, um herauszufinden, ob der PC ordnungsgemäß funktioniert.
Das angezeigte Bild ist zu hell oder zu dunkel.	<ul style="list-style-type: none">• Passen Sie die Kontrast- und Helligkeit-Einstellungen über das Bildschirmmenü an.
Das Bild zittert oder Wellen sind zu sehen.	<ul style="list-style-type: none">• Überprüfen Sie, ob das Signalkabel ordnungsgemäß am Monitor und am PC eingesteckt ist.• Entfernen Sie elektrische Geräte, die Interferenzen verursachen können, aus der Nähe des Monitors.
Das Bild weist Farbfehler auf (Weiß wird nicht als Weiß angezeigt).	<ul style="list-style-type: none">• Sehen Sie nach, ob Pins im Signalkabel verbogen sind.• Führen Sie über das Bildschirmmenü die Zurücksetzen-Funktion aus.• Wählen Sie die geeignete Farbtemperatur (Farbtemp.) per Bildschirmmenü.
Kein Ton bzw. Ton zu leise.	<ul style="list-style-type: none">• Passen Sie die Lautstärkeeinstellungen Ihres Monitors oder PCs an.• Vergewissern Sie sich, dass die Soundkarte im PC ordnungsgemäß installiert und aktiviert ist.

3.4 Unterstützte Timings

Unterstützte Taktfrequenzen VESA/IBM-Modi

Modus	Auflösung (aktive Pixel)	Auflösung (gesamte Pixel)	Horizontalfrequenz (KHz)	Vertikalfrequenz (Hz)	Nominale Pixelfarbe (MHz)
DOS	720x400@70Hz	900x449	31,469	70,087	28,322
VGA	640x480@60Hz	800x525	31,469	59,940	25,175
	640x480@72Hz	832x520	37,861	72,809	31,500
	640x480@75Hz	840x500	37,500	75,000	31,500
	800x600@56Hz	1024x625	35,156	56,250	36,000
SVGA	800x600@60Hz	1056x628	37,879	60,317	40,000
	800x600@72Hz	1040x666	48,077	72,188	50,000
	800x600@75Hz	1056x625	46,875	75,000	49,500
	1024x768@60Hz	1344x806	48,363	60,004	65,000
XGA	1024x768@70Hz	1328x806	56,476	70,069	75,000
	1024x768@75Hz	1312x800	60,023	75,029	78,750
	VESA	1152x864@75Hz	1600x900	67,500	75,000
SXGA	1280x1024@60Hz	1688x1066	63,981	60,020	108,000
	1280x1024@75Hz	1688x1066	79,976	75,025	135,000
	1280x960@60Hz	1800x1000	60,000	60,000	108,000
WXGA	1280x800@60Hz	1680x831	49,702	59,810	83,500
	1280x720@60Hz	1650x750	45,000	60,000	74,250
	1280x768@60Hz	1664x798	47,776	59,870	79,500
	1360x768@60Hz	1792x795	47,712	60,015	85,500
	1366x768@60Hz	1792x798	47,712	59,790	85,500
	WXGA+	1440x900@60Hz	1904x934	55,935	59,887
UXGA	1600x1200@60Hz	2160x1250	75,000	60,000	162,000
WSXGA+	1680x1050@60Hz	2240x1089	65,290	59,954	146,250
WUXGA	1920x1080@60Hz	2200x1125	67,500	60,000	148,500
	1920x1080@75Hz	2080x1119	83,890	74,970	174,500
MAC	640x480@66,66Hz	864x525	35,000	66,660	30,240
SVGA	832x624@75Hz	1152x667	49,714	74,533	57,270

Die nicht aufgelisteten Modi werden u. U. nicht unterstützt. Für optimale Auflösung empfiehlt sich ein in der obigen Tabelle aufgeführter Modus.

3.5 Produktabmessungen

VX279C

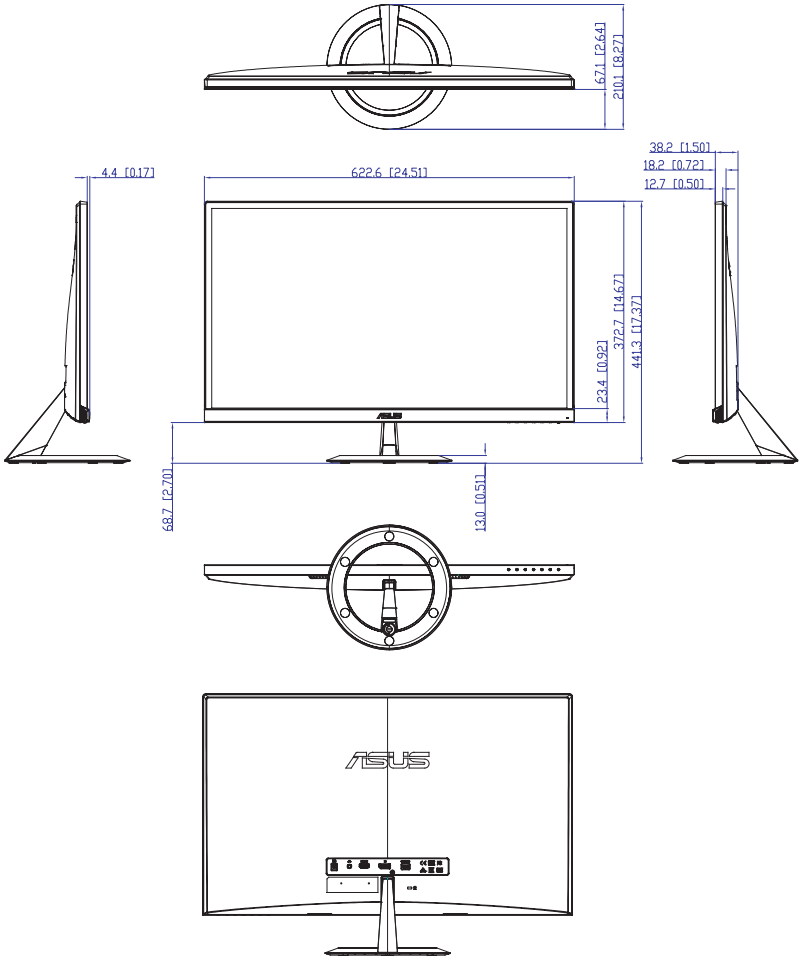

VX279HG

